



**ROTOTEC**

Pompes  
Technique de rénovation  
Révisions

# POMPES PÉRISTALTIQUES – POUR LES TÂCHES PUISSANTES

- Pressions jusqu'à 15 bar
- Auto-amorçage jusqu'à 8 mWS
- Protection contre la marche à sec
- Convient aux fluides abrasifs

## LA POMPE ALBIN ALH

est une pompe péristaltique dernier cri.

Nous avons associé les meilleurs matériaux disponibles aux conceptions les plus intelligentes afin d'optimiser le temps de fonctionnement tout en minimisant la charge de travail.

Deux patins montés à 180° sur une roue en mouvement exercent une compression successive sur un tube en caoutchouc renforcé contenant le liquide à pomper.

Le mouvement des patins, comprimant le caoutchouc contre le corps de pompe, génère une aspiration continue à l'entrée de la pompe et refoule le liquide vers la sortie de la pompe.

Le corps de la pompe contient un lubrifiant qui diminue les frottements des patins sur le tuyau en caoutchouc.

Le liquide pompé entre en contact uniquement avec la paroi interne du tuyau, permettant ainsi le pompage d'une grande variété de liquides réactifs.

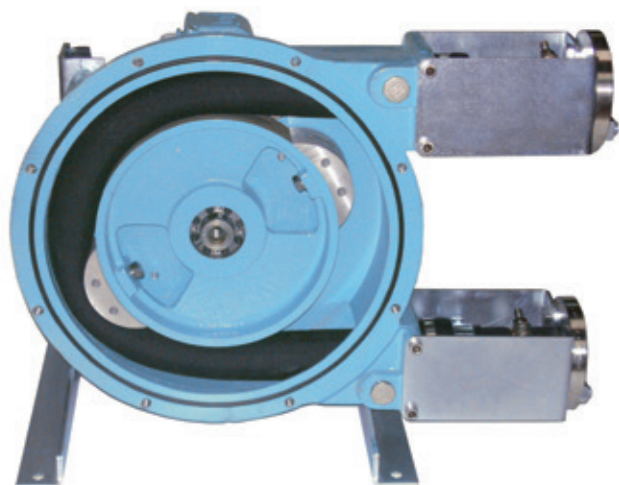

**Cette pompe résume ce que nous, ALBIN PUMP, souhaitons accomplir : des pompes toujours mieux adaptées aux besoins de nos clients.**

### AVANTAGES

- Pas de garniture mécanique ni de presse-étoupe ou de roulement.
- Auto-amorçage jusqu'à 9,8 mètres.
- Fonctionnement à sec sans dommage.
- Débit volumétrique précis à 99,5%.
- Parfaitement réversible.
- Pression de refoulement jusqu'à 15 bars.
- Maintenance simple : le tuyau est la seule pièce d'usure.
- Pour liquides abrasifs, corrosifs, visqueux ou sensibles au cisaillement.
- Visserie en acier inoxydable.
- Réducteur flasqué directement sur la pompe avec joint à lèvres et larmiers afin d'éliminer tout risque de pollution dans le réducteur par le liquide pompé.
- Fixation du tuyau simple.
- Faible nuisance sonore : < 70 dB à 1 mètre.

### L'EXPÉRIENCE INNOVANTE

**30 ans d'expérience dans la pompe péristaltique.**

La pompe péristaltique ALH est l'avenir du pompage à bien des égards.

La série ALH propose des pompes très simples, dans la plus large gamme, jusqu'à 150 m<sup>3</sup>/h et 15 bars, qui peuvent pomper la plupart des liquides dans de nombreuses applications.



**LA POMPE ALBIN ALH est d'une conception très simple à utiliser et à entretenir. Elle répond donc à ce que ALBIN PUMP considère comme 2 des principaux besoins des clients : réduire les coûts de maintenance et les temps d'immobilisation.**

**Cela est garanti par l'absence de clapets, pistons, stators ou autres éléments rotatifs dans le liquide. Elles sont conçues de façon à changer le tuyau le plus rapidement possible.**

## LE TUYAU COEUR DE LA POMPE ALH

Nous travaillons uniquement avec des caoutchoucs de haute qualité, renforcés par 2 à 6 nappes de polyamide tressées et par une paroi externe fabriquée à des tolérances strictes qui garantissent une compression optimale.

Ces caractéristiques uniques permettent d'avoir une durée de vie supérieure de 30% par rapport aux autres tuyaux du marché et de s'adapter également à la majorité des pompes péristaltiques.

## STRUCTURE DU TUYAU ALBIN ALH

6 matériaux sont disponibles pour la paroi interne du tuyau, selon la diversité des liquides pompés :

- **NR** > Caoutchouc naturel (marquage blanc)
- **NBR** > Buna (marquage jaune)
- **NBR Food\*** approuvé FDA > Buna (marquage jaune et blanc)
- **EPDM** (marquage rouge)
- **HYPALON\*** (marquage bleu)
- **VITON/FKM\*** (marquage violet)

\*Disponible suivant taille de pompe



ALBIN PUMP a conçu un amortisseur de pulsations en ligne, la série ALHP. Il permet de réduire les pulsations et les coups de bélier. Cela assure la réduction du niveau sonore et un allongement de la durée de vie du tuyau.

## OPTIONS

- Certification ATEX II & I.
- Détecteur de rupture du tuyau.
- Pompe à multi-têtes.
- Montages spéciaux: connexions diverses (SMS, DIN, ANSI, Clamp), couvercle de refroidissement etc.
- Galets pour fonctionnement sans lubrifiant.
- Motorisation: thermique, hydraulique..etc.

Toute demande spécifique est envisageable

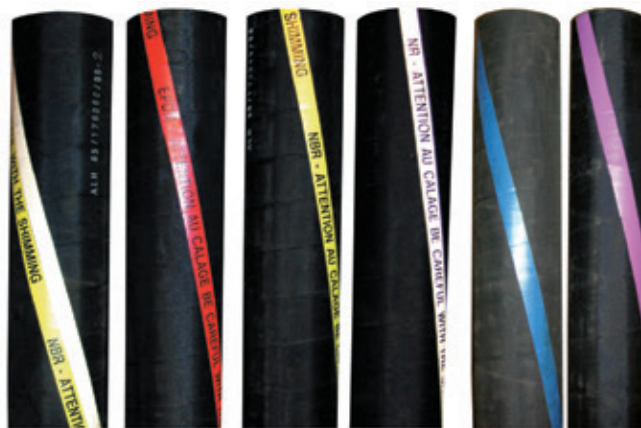

## APPLICATIONS TYPIQUES

**TRAITEMENT DE L'EAU**, lait de chaux, chlorure ferrique, charbon actif, polymères, coagulant floculant, boues, flottants et écumes.

**CÉRAMIQUE** barbotine, remplissage de moules, gavage de filtre presse.

**MINES ET CARRIÈRES** boue jusqu'à 60 000 Cps, boue d'argile jusqu'à 800 g/l, granulométrie : 30mm, sulfate de plomb, pyrite, SABX, cyanure, acides.

**BÂTIMENT** mortier fibre, plâtre, béton léger, chape.

**INDUSTRIE CHIMIQUE** acides diverses, latex de PVDF, alcool, détergent, boues, colles silicones.

**AGRO-ALIMENTAIRE** sauce tomate, pelure de pomme de terre, gélatine, levure de bière, déchets de poisson, huile d'olive.

**PEINTURE** peintures à l'eau et acryliques, pigments, encre, enduits muraux.

**INDUSTRIE PAPIÈRE** latex, boue, kaolin, blanc de couchage.

**AGRICULTURE** lisier, mélasse, engrais liquide.

### ALH 05 - 20

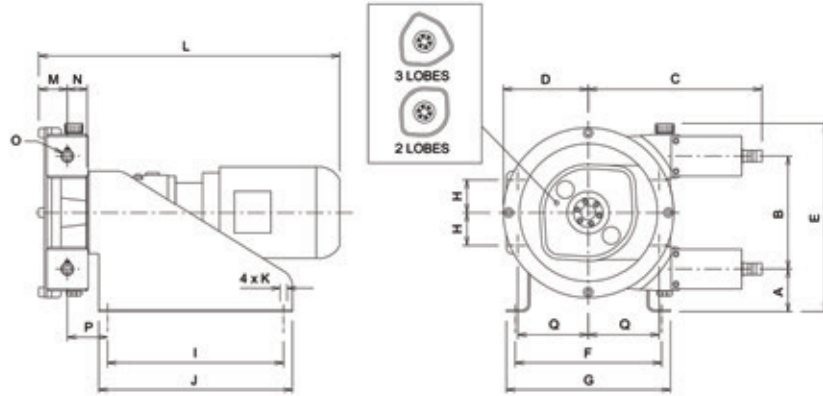

### ALH 25 - 40

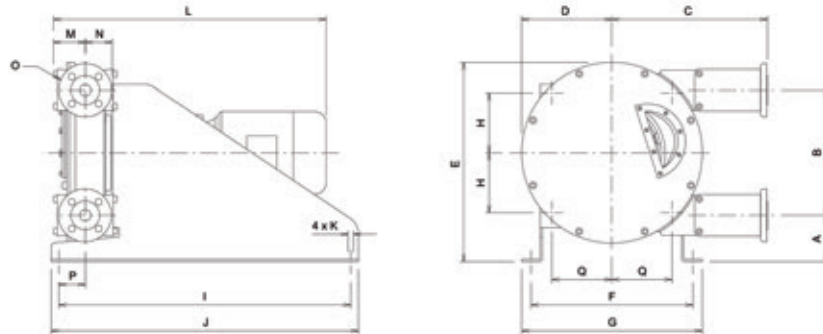

### ALHX 40- 125

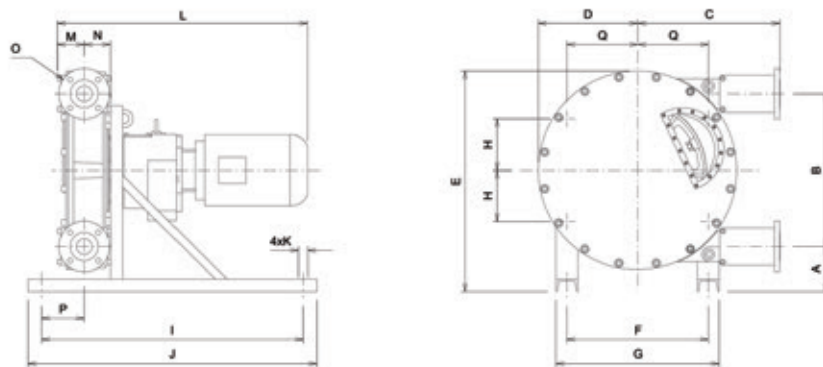

### DIMENSIONS

TYPE	A	B	C	D	E	F	G	H	I	J	K	L	M	N	O (Brides ISO)	P	Q
ALH 05	103,5	115	226	95	256	220	240	33,5	260	280	4xø9	-	46,5	34,5	ø16 *	56	81,25
ALH 10	103,5	115	226	95	256	220	240	33,5	260	280	4xø9	-	46,5	34,5	ø16 *	56	81,25
ALH 15	73	193	296	145	322	250	280	51,75	300	330	4xø13	-	49	35,5	ø20 *	68,8	124,75
ALH 20	73	193	296	145	322	250	280	51,75	300	330	4xø13	-	49	35,5	ø25 *	68,8	124,75
ALH 25	95	262	355,5	190	416	311	351	110	560	600	4xø13	-	65	69	DN25 PN16	61	110
ALH 32	122,5	330	435,5	238	525,5	426	476	157,75	770	810	4xø13	-	83	89	DN32 PN16	109	157,75
ALH 40	122,5	330	435,5	238	525,5	426	476	157,75	770	810	4xø13	-	83	89	DN40 PN16	109	157,75
ALHX 40	110	430	400	291	616	340	420	170	850	950	4xø19	-	75	86	DN40 PN16	87	170
ALH 50	164,5	554	517,5	360	801,5	513	593	186,5	950	1050	4xø19	-	94,5	102	DN50 PN16	152	256,5
ALH 65	164,5	554	517,5	360	801,5	513	593	186,5	950	1050	4xø19	-	94,5	102	DN65 PN16	152	256,5
ALHX 80	154	746	604	473	1004	580	680	290	1150	1250	4xø19	-	129	123	DN80 PN16	117	290
ALH 80	262	876	803	555	1320	690	830	345	1300	1400	4xø27	-	140,5	142	DN80 PN16	210	345
ALH 100	300	1040	887	685	1680	820	960	410	1900	2000	4xø27	-	149	174	DN100 PN16	295	410
ALH 125	263,5	1273	1038	785	1750	1000	1140	500	1900	2000	4xø27	-	300	232	DN125 PN16	660	500



## DÉBIT (L/H)

TYPE	10 Tr/m	20 Tr/m	40 Tr/m	60 Tr/m	80 Tr/m	100 Tr/m	120 Tr/m	140 Tr/m
ALH 05 (3 patins)	3.4	6.8	13.6	20.4				
ALH10 (3 patins)	10	20	40	60				
ALH 10	15	30	60	90	120	150	180	
ALH 15	50	100	200	300	400	500	600	
ALH 20	65	170	340	500	670	850	970	
ALH 25	200	400	800	1 200	1 600	2 000	2 400	2 800
ALH 32	375	750	1 500	2 250	3 000	3 750	4 500	5 250
ALH 40	565	1 170	2 340	3 510	4 680	6 850	7 020	8 190
ALHX 40	800	1 600	3 200	4 800	6 400	8 000		
ALH 50	1750	3 500	7 000	10 500	14 000	17 500		
ALH 65	2300	4 600	9 200	13 800	18 400	23 000		

Usage continu (L/h)

Usage intermittent (L/h)

< 1 heure/jour

TYPE	10 Tr/m	20 Tr/m	30 Tr/m	35 Tr/m	40 Tr/m	45 Tr/m	50 Tr/m
ALHX 80	5 500	11 000	16 500	19 250	22 000	24 750	27 500
ALH 80	7 000	14 000	21 000	24 500	28 000	31 500	35 000
ALH 100	12 000	24 000	36 000	42 000	48 000	54 000	
ALH 125	22 000	44 000	66 000	77 000	88 000		

## ALBIN SERIE ALHS

Pour les clients souhaitant des pompes à bout d'arbre, ALBIN PUMP a mis au point la série ALHS.

Ces pompes sont équipées d'une boîte à roulement démontable pour une maintenance facile.

Elles peuvent être transformées à tout moment en pompes de type ALH.



### COMMENT UTILISER LES COURBES DE DÉBIT

- 1 - Choisir le débit voulu. Cela donne la vitesse de la pompe requise.
- 2 - Remonter jusqu'à la pression de refoulement calculée.
- 3 - L'axe des ordonnées indique la puissance du moteur.
- 4 - Détermination de la température max. du liquide.
- 5 - Sur la gauche à l'horizontale, est calculée la pression de refoulement.
- 6 - Se reporter sur l'axe des abscisses pour déterminer la vitesse max. de la pompe autorisée pour la température de liquide.

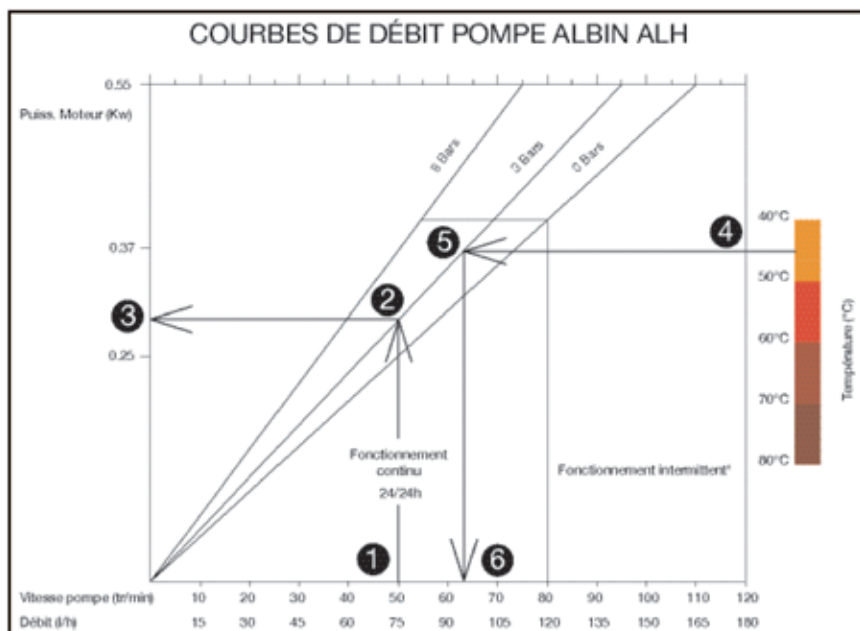

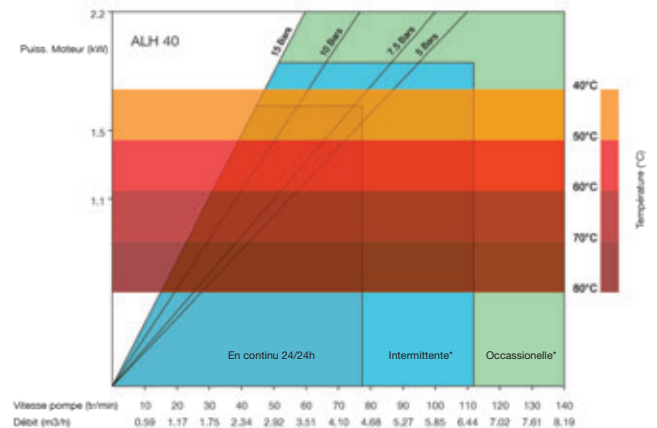
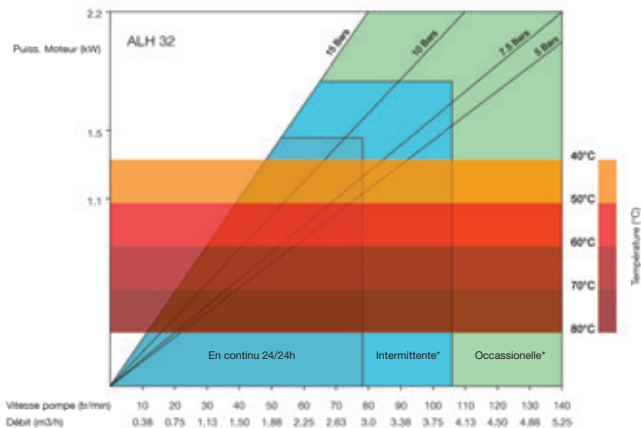
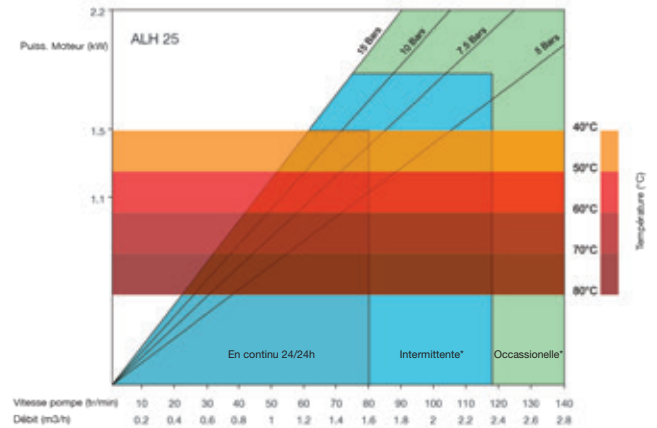
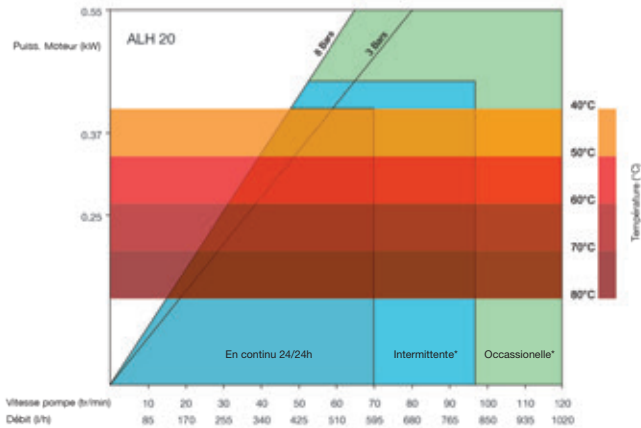
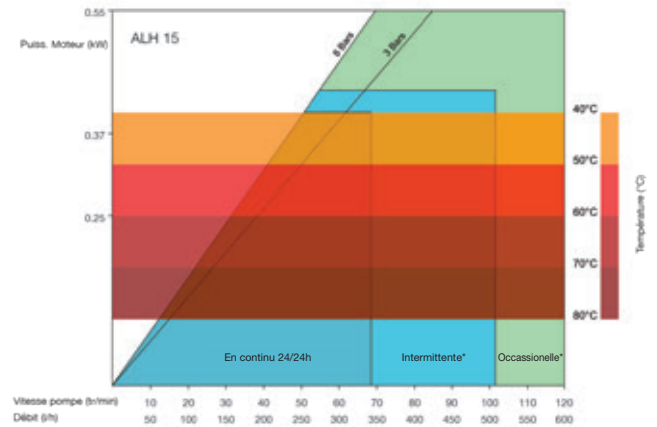
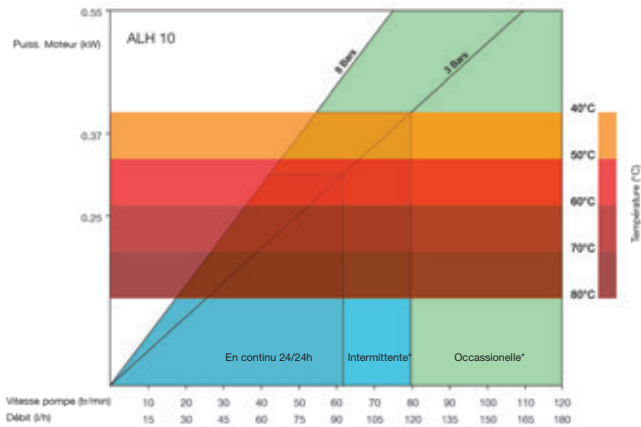
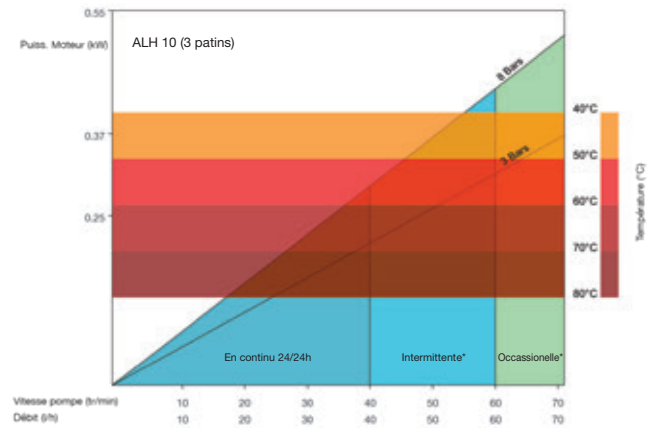
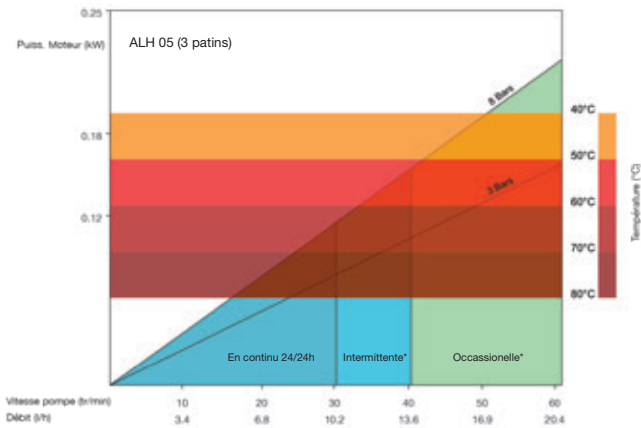

\* Utilisation intermittente minimum d'une heure d'arrêt après 2 heures de fonctionnement \* Utilisation occasionnelle maximum 1 heure par jour

# COURBES DE PERFORMANCES ALBIN ALH

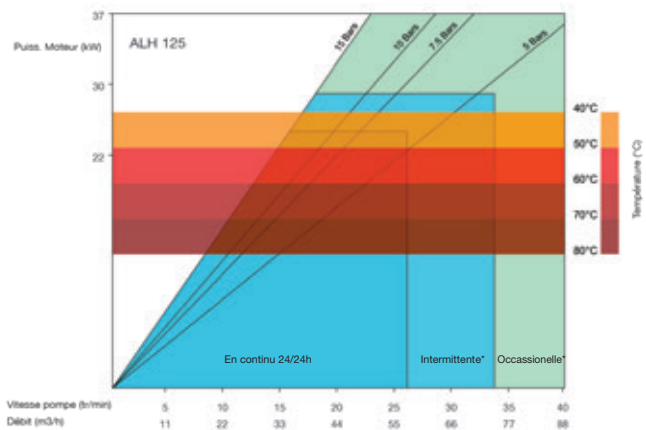
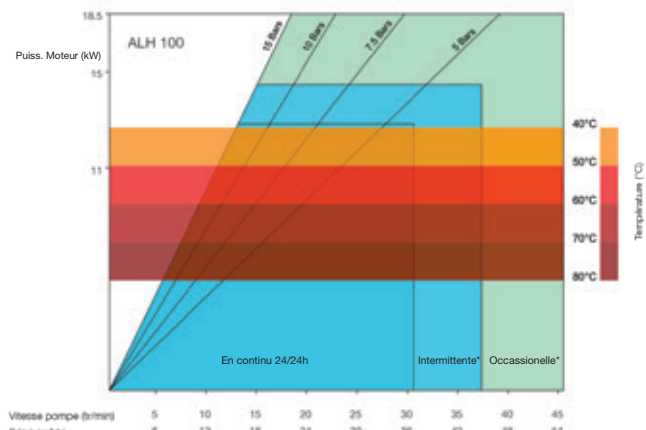
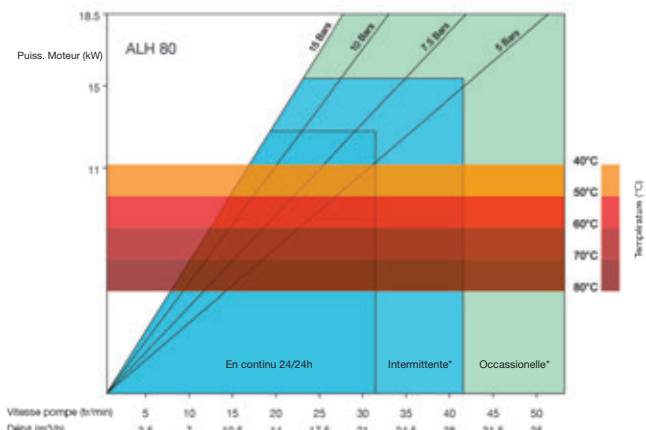
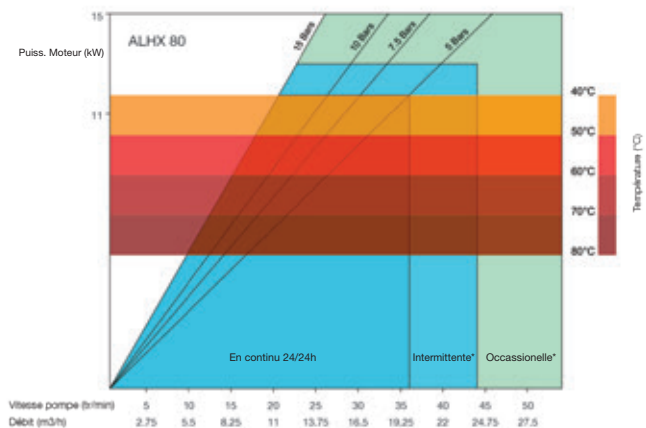
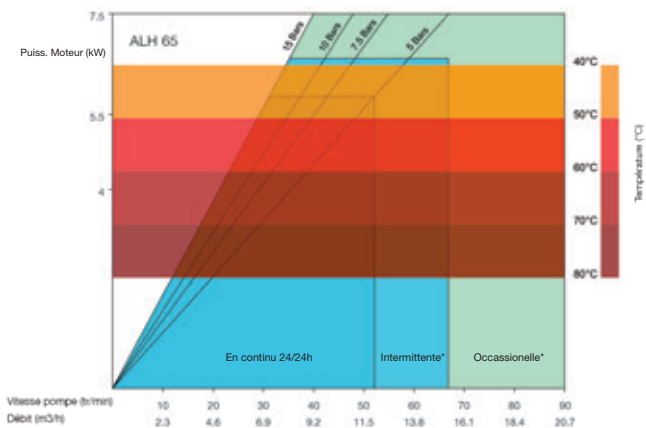
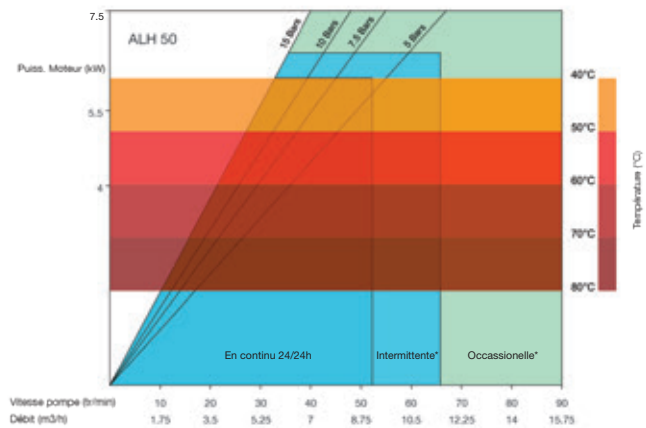
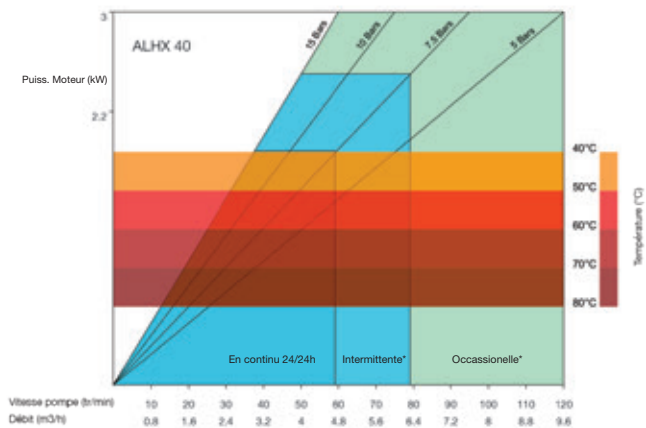

\* Utilisation intermittente minimum d'une heure d'arrêt après 2 heures de fonctionnement \* Utilisation occasionnelle maximum 1 heure par jour

# PARTENAIRE DE CONFIANCE DANS TOUTES LES SITUATIONS NÉCESSITANT UNE POMPE

Imprimé avec un  
effet durable



## Rototec AG

Luzernstrasse 224c  
3078 Richigen

+41 31 838 40 00  
info@rototec.ch

www.rototec.ch



## ENVIRONNEMENT

Eaux usées, recyclage, biogaz,  
traitement des déchets spéciaux, UIOM,  
canalisation, agriculture



## PLANIFICATEURS

Construction d'installations, ingénieurs,  
constructions mécaniques, spécialistes en  
technique des procédés



## INDUSTRIE

Papier, carton, cellulose, céramique,  
revêtements, galvanoplastie, verre, briques,  
matières plastiques, produits en bois



## CHIMIE

Colles, peintures, produits chimiques,  
bitumes, latex, huiles et graisses

## LA POMPE QUI CONVIENT À VOTRE BRANCHE



## DENRÉES ALIMENTAIRES

Pain et pâtisserie, produits laitiers,  
boissons, épicerie fine, confiserie, chocolat,  
sucre, viande, légumes et fruits



## EAU

Sanitaire / infrastructure, pompiers,  
protection contre les inondations, navigation



## PHARMACIE ET COSMÉTIQUE

Crèmes, pommades, matières premières,  
médecine vétérinaire



## SECTEUR DU BÂTIMENT

Fabrication du béton, matériaux isolants,  
cimenteries, géothermie, produits en ciment,  
construction de tunnels, gravières